

NÁVOD K POKLÁDCE ŽIVIČNÉHO ŠINDELE TEGOLA CANADESE TYP PRESTIGE ELITE, ELITE ANTIQUE, ELITE GOLD, ELITE STAR

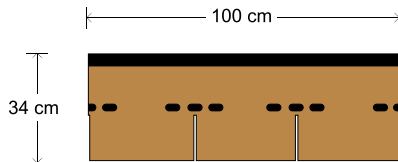

Úvod

Jednoduchá a správná pokládka živičných šindelů TEGOLA CANADESE vyžaduje spojitý, rovný, čistý a suchý podklad. podklad je tvořen obvykle plným bedněním (prkna max. vlhkost 18%, šířka max. 15 cm, dřevoštěpkové desky, vodovzdorná překližka apod.), nebo jinou srovnatelnou rovnou podkladní konstrukcí odpovídající příslušným ČSN.

Rozvržení krytiny (viz obr. 1)

- Kolmo na spád střechy vyznačit přímkou XY (zpravidla rovnoběžnou s hřebenem a okapovou hranou) 320 - 340 mm od okapové hrany.
- Zvolit na této přímce bod A co nejblíže ke středu střechy (v horizontální rovině).
- Vyznačit z bodu A kolmicí k ose XY (např. pomocí schématu naznačeného v obr. 1) pomocí bodů C, B, D.
- Vyznačit rovnoběžku s přímkou AD ve vzdálenosti 165 mm (Z).
- Vyznačit rovnoběžky s přímkou XY ve vzdálenosti 145 mm až ke hřebeni střechy.

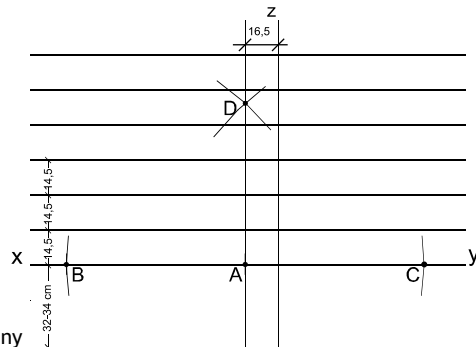

Obr. 1 - Rozvržení krytiny

Pokládka šindele

- Vodorovně na okapovou hranu přilepte izolační pás ELITE FIRST s odstraněnou spodní fólií dle obr. 2, kterou přikotvete hřebíkem Cu od přímky Z.
- Odstraňte vrchní krycí fólii (viz obr. 3).
- Z první viditelné řady šindelů odstraňte spodní krycí fólii (viz obr. 4).
- První viditelnou řadu šindelů pokládejte od svislice AD dle obr. 5. Ke kotvení použijte 4 hřebíky umístěné dle obr. 5. Z vrchní části pohledové strany odstraňte krycí fólii (viz obr. 6).
- Druhá viditelná řada šindelů se pokládá od svislice Z dle obr. 6 stejným způsobem jako první viditelná řada.
- Třetí řada se zakládá od svislice AD.
- Toto schéma se opakuje až do úplného pokrytí střechy.

Obr. 4 - Odstranění krycí fólie

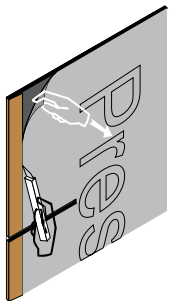

Obr. 5 - Založení 1. viditelné řady

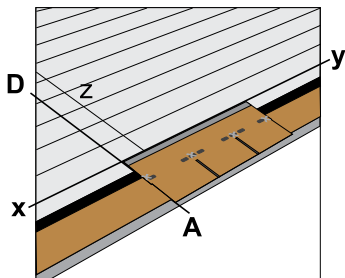

Obr. 2 - Instalace ELITE FIRST

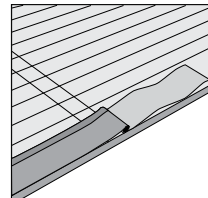

Obr. 6. Odstranění krycí fólie

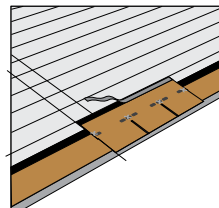

Obr. 3 - Odstranění fólie

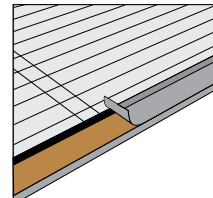

Obr. 7 - Založení 2. viditelné řady

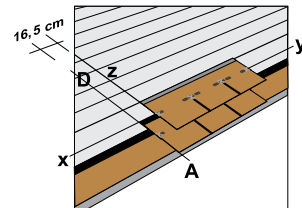

Sklony

Dovolený minimální sklon střechy pro bezpečnou pokládku je 30 % (17°).

V případě, že je sklon střechy nižší nebo je délka krokví větší než 7 m, případně je-li objekt ve vyšší sněhové oblasti, kontaktujte zákaznický servis TEGOLA.

Kotvení

K mechanickému kotvení použijte měděné hřebíky s velkou hlavou se zvýšenou výtlačností (délka hřebíků dle podkladu, min. 32 mm).

K běžnému kotvení šindelů PRESTIGE ELITE použijte 4 hřebíky na jednu šablonu v místech znázorněných v obr. 8. Hřebík musí být umístěn tak, aby procházel i spodní šablonou.

V případě, že sklon střechy je větší než 160 % (60°), použijte 6 hřebíků, jak je znázorněno na obr. 9.

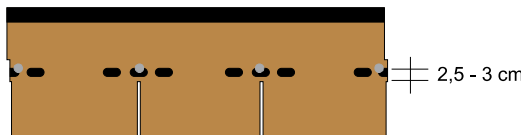

Obr. 8

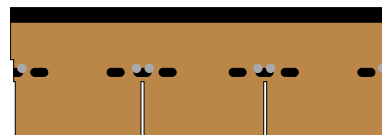

Obr. 9

Hřebeny

Krytinu položte do výšky tak, aby termobod nebyl niž než 15 cm pod hranou hřebene.

Pro zajištění vodonepropustnosti hřebenu se na ohyb přes hřeben přilepí pruh pásu TOP ROLL dle obr. 11. Na hřebeny a nároží používejte jen tvarovky HIP + RIDGE.

Odstraňte ochranné fólie ze samolepících částí hřebenových tvarovek.

Každou tvarovku kotvíte dvěma hřebíky tak, jak je uvedeno na obr. 10. Odstup jednotlivých tvarovek je 25 cm dle obr. 11.

Spodní části tvarovek utěsněte asfaltovým tmelem.

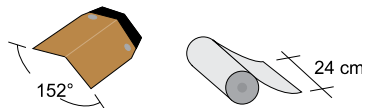

Obr. 10 - Aplikace pásu TOP ROLL

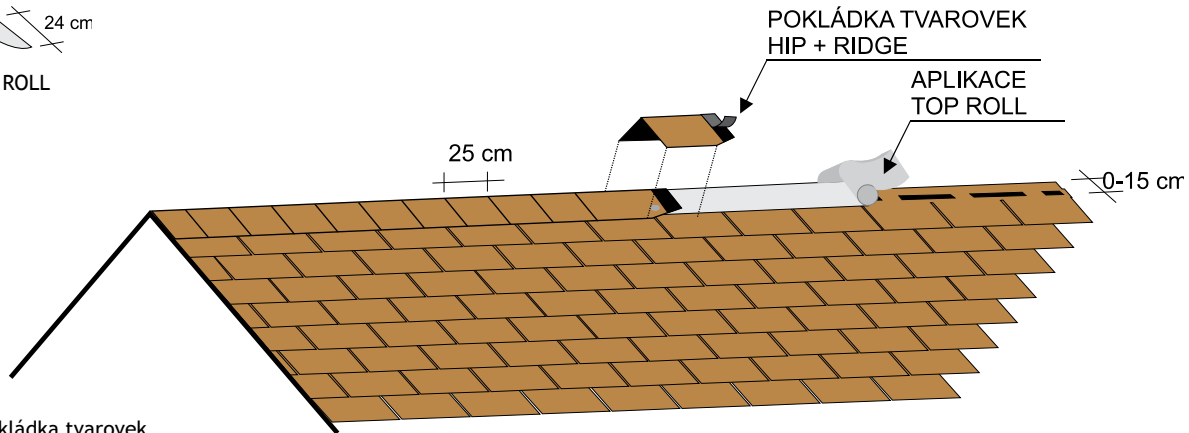

Obr. 11 - Pokládka tvarovek

Úžlabí

Dle obr. 12 vytvořte z měděného plechu úžlabní lemování s “nosem” uprostřed, jak je znázorněno na obr. 12, 13.

Ve vzdálenosti 10 cm od okraje lemování naneste pruh asfaltového tmelu (obr. 14).

Šindele zařezávejte rovnoběžně s “nosem” lemování úžlabí dle obr. 13, 15.

Spoj úžlabního lemování se šindelem utěsněte střešním asfaltovým tmelem.

Hřebíky se nesmí používat ve vzdálenosti menší než 25 cm od osy úžlabí.

Jednodušší možností je použití samolepícího izolačního pásu AQUA ROLL.

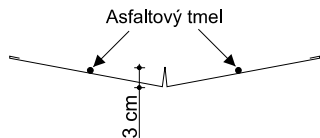

Obr. 12 - Tvar lemování úžlabí



Obr. 13 - Těsnění úžlabí

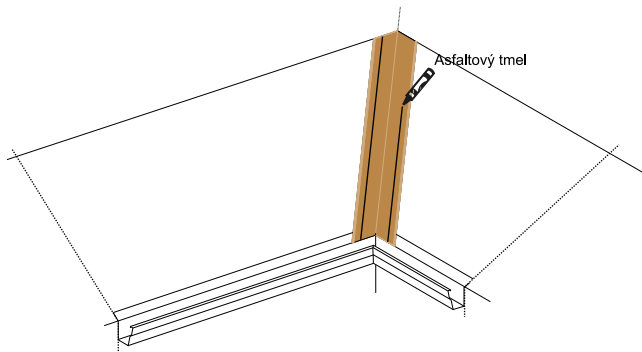

Obr. 14 - Tmelení lemování

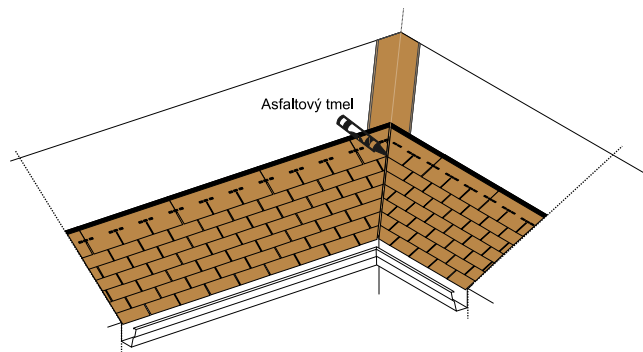

Obr. 15 - Tmelení detailu

Dokončovací práce

Kompletační prvky jako jsou střešní okna, sněhové zachytače, větrací tvarovky, pojistné hydroizolační pásy apod. se značkou TEGOLA CANADESE jsou určeny jako systémové prvky pro vytváření optimální skladby střechy. Všechny kovové součásti střešního pláště používejte z měděného plechu.

Všechny spoje šindelů s klempířskými prvky a veškeré prostupy je nutno těsnit střešním asfaltovým tmelem.

Šindele PRESTIGE ELITE jsou vybaveny speciálními samolepicími body, které se teplem roztavují a slepují mezi sebou jednotlivé šablony. Tyto samolepicí body je nutno zahřát a přitlačit šindele tak, aby k sobě přilnuly.

UPOZORNĚNÍ:

Aby se zabránilo slepení živých šindelů v balících a poškození balení je nutno:

- **NESTAVĚT PALETY NA SEBE**
- **NEVYSTAVOVAT PALETY KLIMATICKÝM VLIVŮM NEBO PŮSOBENÍ TEPELNÝCH ZDROJŮ**
- **POUŽÍVAT NA POKLÁDKU STŘECHY VŽDY MATERIÁL SE STEJNÝM VÝROBNÍM KÓDEM.**